

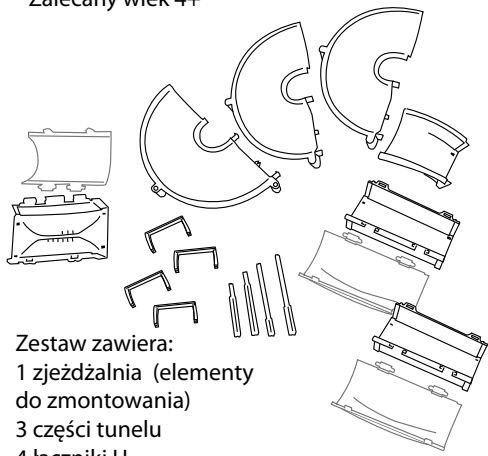

86637
Zjeżdżalnia z rampą
Zestaw uzupełniający

Zalecany wiek 4+



Zestaw zawiera:
1 zjeżdżalnia (elementy do zmontowania)
3 części tunelu
4 łączniki U

WAŻNE! PODCZAS MONTAŻU ZALECANA JEST POMOC I NADZÓR OSOBY DOROSŁEJ.

pg 1

Uwaga:

- Prosimy zachować instrukcję, ze względu na zawarte informacje lub ewentualną reklamację.
- Prosimy zapoznać się z instrukcją przed przystąpieniem do montażu produktu.
- Podczas montażu zaleca się pomoc osoby dorosłej.
- Zjeżdżalnia z rampą spełnia jedynie funkcje zabawki. Nie jest przeznaczona dla żywych zwierząt.

Zjeżdżalnia z rampą jest zestawem uzupełniającym do Domku do zabawy dla chomików (sprzedawany oddzielnie). W celu uzyskania szerszej informacji na temat Chomików Zhu Zhu, zestawów dodatkowych i akcesoriów, prosimy wejść na stronę: www.zhuzhupets.com.

Rozpakowywanie Zjeżdżalni z rampą
Usuń wszystkie gumki, druciki mocujące i inne elementy opakowania, które nie są częścią integralną produktu.

Kod zwierzątka

Zestaw posiada specjalny kod, który jest wbudowany w tunel i uruchamia się pod wpływem Chomików Zhu Zhu (sprzedawane oddzielnie). Ten kod aktywuje efekty dźwiękowe.

pg 2

Przygotowanie Domku do zabawy ze Zjeżdżalnią z rampą

1. Wybierz jedno z nieużywanych do tej pory drzwi Domku i usuń z nich zatyczkę.



Przygotowanie do montażu Zjeżdżalni z rampą
Ułóż elementy, jak pokazano na ilustracji poniżej, aby zobaczyć jak będzie wyglądała Zjeżdżalnia z rampą po zmontowaniu.

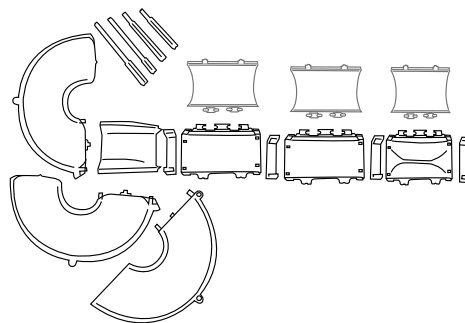

pg 3

1. Połącz trzy duże elementy Zjeżdżalni w taki sposób, aby stworzyć spiralę. Rozpocznij od elementu oznaczonego literką D.
2. Dołącz dwa elementy oznaczone literkami B (C).
4. Przymocuj najmniejszy element oznaczony literką A na samej górze Zjeżdżalni.
5. Przymocuj 4 podpory zjeżdżalni, jak pokazano na ilustracji.

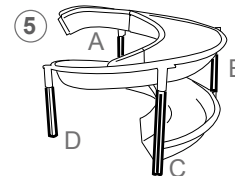
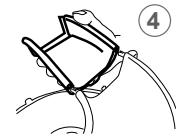
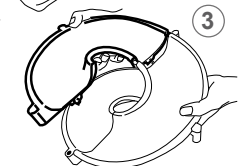

6. Przymocuj złączkę U na końcu części A Zjeżdżalni

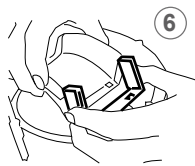

pg 4

Montaż rampy

7. Przyczep łącznik U do jednej z części tunelu oznaczonej Ramp B (C).
8. Przyczep drugą część tunelu oznaczoną Ramp B (C) do pierwszej.

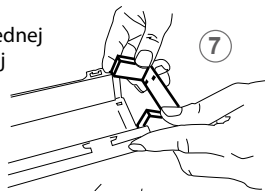

Przymocuj łącznik U na końcu drugiej części tunelu i dołącz do niego zakrzywioną, trzecią część.
Napis „Do Zjeżdżalni” umieszczony na ostatniej części powinien kierować w stronę prostej, niezakrzywionej części tunelu. Zakrzywiona część jest podstawą rampy i będzie doczepiona do Domku.

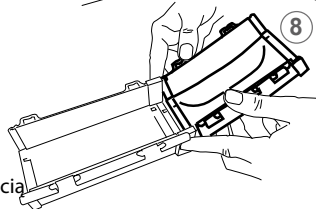

9. Przymocuj łącznik U do drzwi Domku, z których została usunięta zatyczka. Wsuń go rozpoczynając od górnych narożników, a następnie zatrzasknij w podstawie Domku.

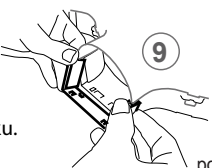

pg 5

10. Przymocuj zmontowaną rampę do Domku.
11. Przymocuj górną część rampy do Zjeżdżalni.

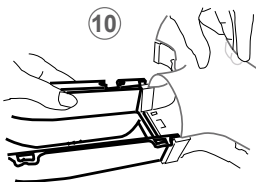

12. Przymocuj poszczególne części dachu do tunelu. Dopasuj zawiasy umieszczone na dachu tunelu do otworów znajdujących się w tunelu i zatrzasknij je nie miejscu. Twoja Zjeżdżalnia z rampą jest już zmontowana.

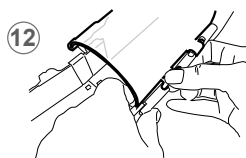
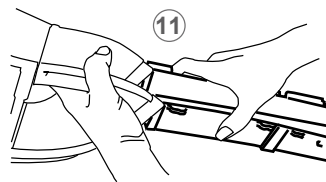

pg 6

Po zakończeniu montażu
Po zakończeniu montażu Zjeżdżalni z rampą powinna być połączona z Domkiem do zabawy tak, jak pokazano na ilustracji.

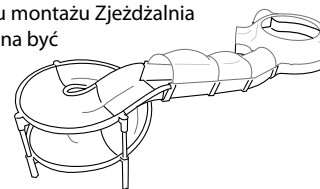

Rozwiązywanie problemów:

- Upewnij się, że strzałka na podłodze tunelu prowadzi we właściwym kierunku (aby Twój Chomik Zhu Zhu działał prawidłowo).
- Chomiki są zaprogramowane do poruszania się w sposób losowy, za każdym razem inaczej.
- Jeśli Chomik zatrzymał się w którejś z części zestawu, sprawdź dokładnie wszystkie połączenia. Zaleca się zabawę na gładkim, równym i twardym podłożu. Chomiki mogą nie działać poprawnie na dywanie lub innej miękkiej powierzchni. Nie należy używać zabawki na piasku, trawie i w pobliżu wody.
- Jeśli chomik nie wspina się po rampie, sprawdź, czy baterie nie są zużyte.

Demontaż

A. Aby odciągnąć łącznik U delikatnie wypchnij go od dołu mocowania.



pg 7

www.zhuzhupets.com

For Questions and Comments please call:
1 800 225 9319



©2008 Cepia LLC.
St. Louis Missouri 63124

Wyprodukowano w Chinach.

UWAGA: RYZYKO ZADŁAWIENIA – MAŁE ELEMENTY. NIEODPOWIEŃ DLA DZIECI PONIŻEJ 3 LAT.



Spełnia Normy Bezpieczeństwa Zabawek ASTM F963

UWAGA:

Wszystkie elementy gumowe, druciki oraz etykiety nie są częścią integralną zabawki i powinny być usunięte przed udostępnieniem zabawki dziecku. Kolory i zawartość mogą się różnić od przedstawionych na ilustracji.

IMPORTER: TM TOYS Sp. z o.o.
Ul. Pomorska 144; 70-812 Szczecin
www.tmotoys.pl

REV 07202009 86637

pg 8